

# Felhasználói kézikönyv

## S-SPORT SMART futópad

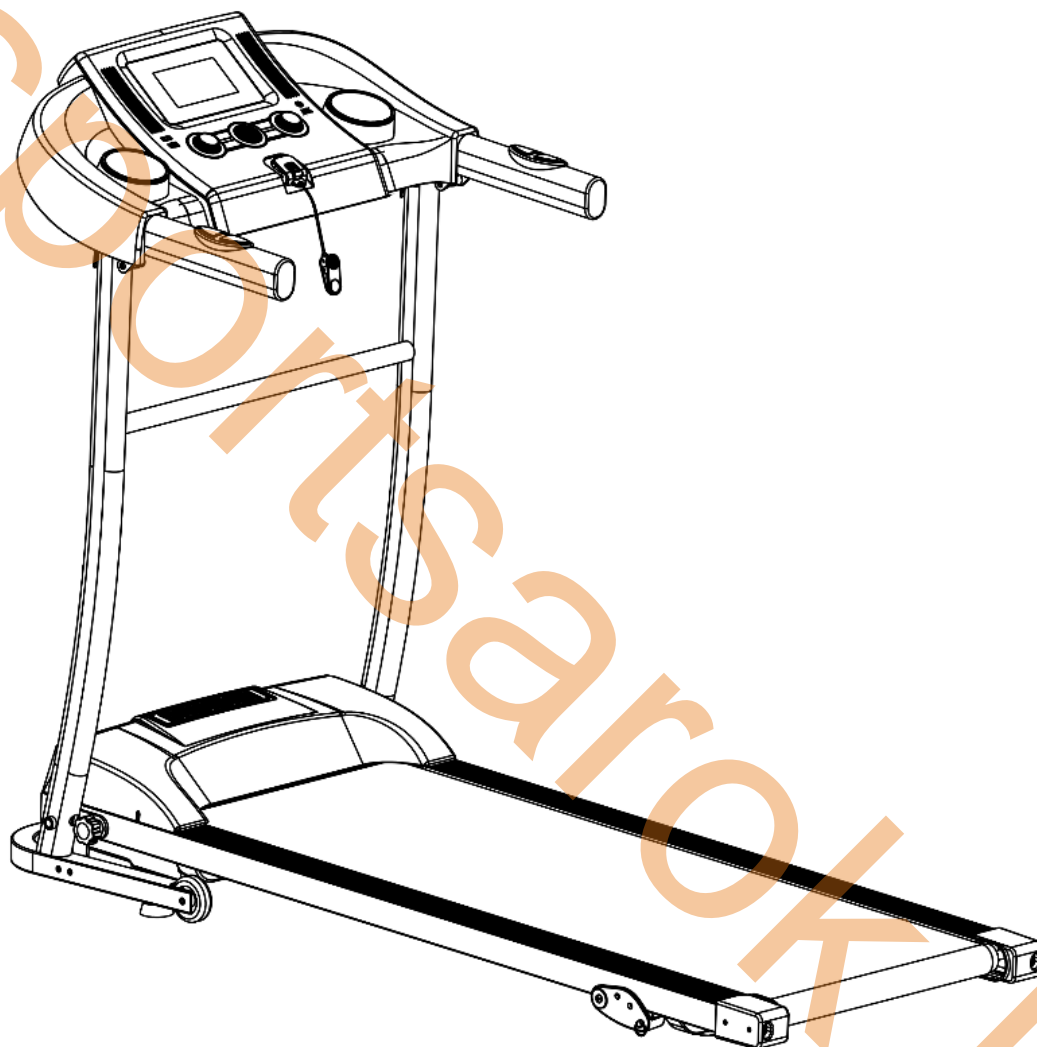

**Megjegyzés:** Szükség esetén kismértékben módosíthatjuk a gépeket, ezt akkor jelezzük csak újra, ha az jelentősen befolyásolja a felhasználást.

# Tartalom

1.Termék rövid ismertetője .....	1
2.Biztonsági óvintézkedések és figyelmeztetések .....	3
3.Összeszerelési útmutató.....	5
4.Használati útmutató .....	8
5.Karbantartás .....	11

www.sportsarok.hu

# 1. Termék rövid ismertetője

## Egyfunkciós otthoni futópad:

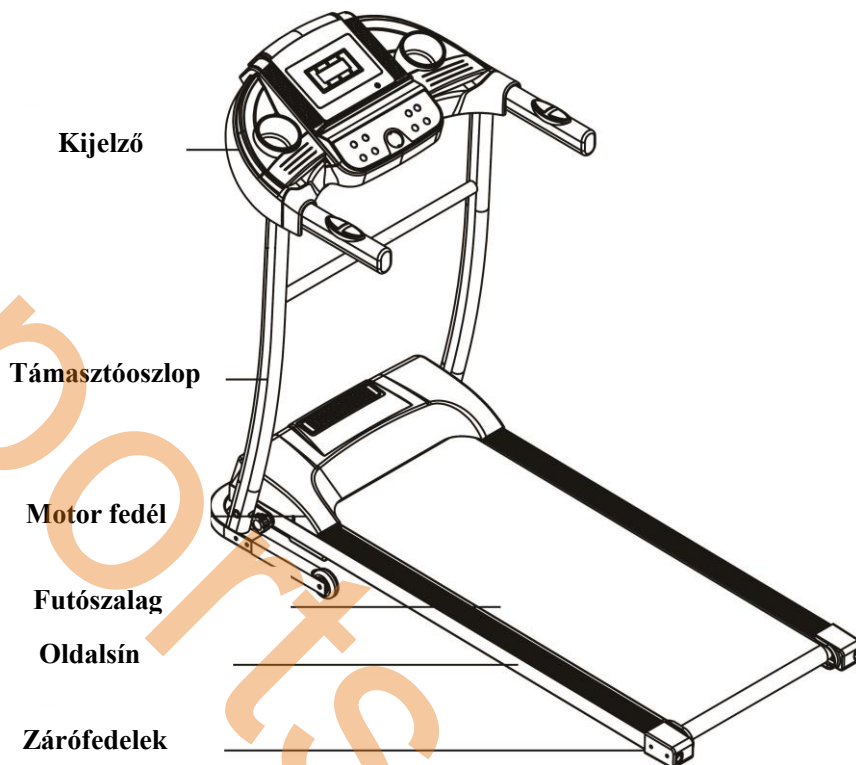

## Fő paraméterek és alkatrészlista

### Főbb műszaki paraméterek

No.	Paraméter neve	Leírás
1	Bemeneti tápfeszültség	AC 220-240V(50/60Hz)
2	Motor teljesítmény	1.5HP
3	Sebesség	1.0-10 Km/h
4	Futófelület	400*1100 mm
5	Maximális felhasználói súly	100KG
6	Méret	1330*615*1025mm
7	Funkciók (opció)	Futás

### Csomaglista

No.	Név	egység	db
1	Teljes gép	szett	1
2	Tartozék táska (opcionális)	darab	1
3	Alap tartó keret	szett	1

### Tartozék táska lista

NO.	Név	db	NO.	Név	db
1	Imbuszkulcs 5mm	1			
2	Kombinált fogó	1	7	M8*25 csavar	2
3	Biztonsági kulcs	1	8	M6*12 csavar	4
4	Szilikonolaj	1			

## 2. Biztonsági óvintézkedések és figyelmeztetések

**Tippek:** A futópád összecsapása előtt győződjön meg arról, hogy a lejtés "nulla" értéken van.

**Megjegyzés:** Kérjük, hogy használat előtt figyelmesen olvassa el az utasításokat.

- ◆ A futópád beltéri használata és tárolása, kerülje a nedvességet, és ne érje víz.
- ◆ Kérjük, edzés előtt viseljen megfelelő ruházatot és tornacipőt. Tilos mezítláb használni a futópádot.
- ◆ A nagy teljesítményű csatlakozónak földeltnek kell lennie, az elektromos konnektornak külön áramkörrel kell rendelkeznie, ne ossza meg más elektromos berendezésekkel.
- ◆ A balesetek elkerülése érdekében tartsa távol a gyermekeket a géptől.
- ◆ Kerülje a túl hosszú ideig tartó, túlterhelő működést, ellenkező esetben a motor és a vezérlő megsérül, és felgyorsítja a csapágy, a futószalag és a futópád romlását. Rendszeresen karbantartani kell a gépet.
- ◆ Tartsa a gépet távol a portól, hogy elkerülje az erős statikus feltöltődést.
- ◆ Használat után kapcsolja le az áramról.
- ◆ Kérjük, működés közben tartsa fenn a jó szellőzést.
- ◆ Kérjük, szorítsa a biztonsági kulcsot a ruházatára, hogy a gép vészhelyzetben biztosan megálljon.
- ◆ Ha a gép használata közben rosszul érzi magát, kérjük, hagyja abba és forduljon orvoshoz.
- ◆ A szilikonolajat használat után távol kell tartani a gyermekektől.
- ◆ Ha a tápkábel megsérült, kérjük, inkább forduljon szakemberhez, szervizelés céljából, minthogy saját belátása szerint cselekedjen.



### **Tilos**

- ◆ Ne használja a gépet, ha a külső burkolat megsérült (a belső szerkezet látszódik), különben az alkatrészek kieshetnek.  
----Ellenkező esetben baleset vagy sérülés történhet.
- ◆ Ne ugráljon fel és le, miközben a gép mozgásban van.  
---- Az esés következtében sérülések keletkezhetnek.
- ◆ Ne tartsa a gépet nedves helyiségben vagy annak közelében, például a fürdőszobában.
- ◆ Ne tegye a gépet közvetlen napfényre, vagy magas hőmérsékletű helyekre, például kályha vagy

fűtőberendezés közelébe.

---- Ellenkező esetben szivárgást és tüzet okozhat.

- ◆ Ne használja, ha a tápkábel sérült vagy a hálózati dugó csapja laza.

---- Máskülönbén áramütéshez, rövidzárlathoz vagy tűzhez vezethet.

- ◆ Ne károsítsa vagy hajlítsa meg erővel a tápkábelt. Ne helyezzen nehéz tárgyakat a gépre, ne szorítsa be a tápvezetékét.

----Ellenkező esetben tüzet vagy áramütést okozhat.

- ◆ Ne használja a gépet egyszerre több mint 1 ember, és ne menjen a gép közelébe, amikor az használatban van.

---- Különbén baleset vagy esés okozta sérülés következhet be.

- ◆ Azok az emberek, akik nincsenek a tudatuknál, vagy nem tudják egyedül kezelni a gépet, nem használhatják a futópadot.

----Megtörténhet baleset vagy sérülés.

Kerülje a vízivást vagy a vízzel való érintkezést működés közben.

---- Áramütést és tüzet okozhat. TILOS!

- ◆ Azok, akik ritkán végeznek testmozgást, ne végezzenek hirtelen intenzív testmozgást.

- ◆ Evés után vagy ha fáradtnak érzi magát, ne használja a gépet.

---- Egészségkárosodást okozhat.

- ◆ Ez a termék családi használatra alkalmas, nem alkalmazható iskolákban, tornatermekben stb

---- Fennáll a sérülés veszélye.

- ◆ Ne használja, ha kemény tárgyak vannak a nadrág zsebében.

---- Balesetet vagy sérülést okozhat.

- ◆ Ne használja a gépet, ha a tápkábel vízzel érintkezik.

---- Áramsütést, rövidzárlatot vagy tüzet okozhat. Ne használja nedves kézzel!

- ◆ Ne használja, ha a hálózati csatlakozó a vízzel érintkezik vagy a szemétkben van.

---- A por és a nedvesség öregítheti a szigetelést, és szivárgás tüzet okozhat.

- ◆ Ezt a készüléket nem olyan személyek (beleértve a gyermekeket is) általi használatra szánják, akik csökkent fizikai, érzékszervi vagy szellemi képességekkel rendelkeznek, vagy nem rendelkeznek tapasztalattal és ismeretekkel, kivéve, ha a biztonságukért felelős személy felügyeli vagy oktatja őket a készülék használatára vonatkozóan.

- ◆ A gyermekeket felügyelni kell, hogy ne játsszanak a géppel.



#### Földvédelmi rendszer

- ◆ Ezt a terméket földelni kell. Ha a gép nem működik megfelelően, a földelés jó csatornát biztosít az elektromos áram számára, az áramütés kockázatának csökkentése érdekében.
- ◆ Ez a termék földelő vezetékkel és dugóval ellátott hálózati csatlakozóval van felszerelve. Teljesen illessze be a dugót a szabványos aljzatba.
- ◆ Ha a berendezés földelővezetőjének csatlakoztatása nem megfelelő, áramütést okozhat. Ha kétségei vannak azzal kapcsolatban, hogy a termék földelése megfelelő-e vagy sem, kérjük, bízsa szakemberre az ellenőrzést.
- ◆ Kérjük, olyan aljzatot használjon, amelynek alakja megegyezik a földelő dugóval. Ne használjon adaptert.

**Ezt a készüléket 8 éves kortól idősebb gyermekek, valamint csökkent fizikai, érzékszervi vagy szellemi képességekkel rendelkező, illetve tapasztalat és ismeretek hiányában lévő személyek használhatják, ha felügyeletet vagy utasítást kaptak a készülék biztonságos használatára vonatkozóan, és megértették az ezzel járó veszélyeket, a gyermekek nem játszhatnak a készülékkel, a tisztítást és a felhasználói karbantartást gyermekek felügyelet nélkül nem végezhetik.**

### 3. Összeszerelési útmutató

Telepítéskor először egyszerűen rögzítse az összes csavart, majd húzza meg a csavarokat, amikor a keret összerakása befejeződött.

1. Tegye a gépet vízszintes felületre. Engedje ki a gombot a képen látható módon. Ezután állítsa fel az oszlopokat és a konzolt a képen látható módon.

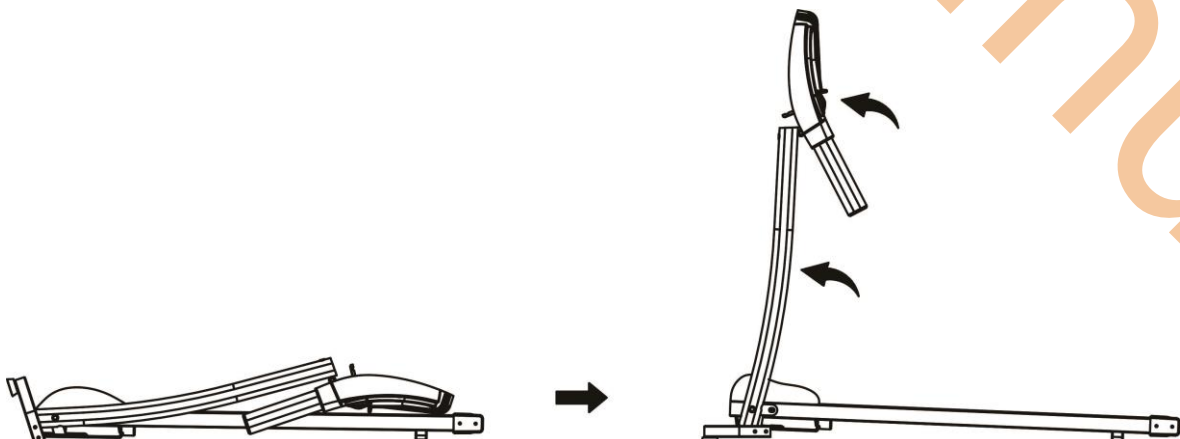

2. Távolítsa el a tartókeretre előre felszerelt M8\*22-es csavarokat, majd húzza meg a tartókeretet az alapra szerelt M8\*22-es csavarral. Használjon 5#-os imbuszkulcsot és M6\*12-es csavart az alap rögzítéséhez (két csavar mindkét oldalra).

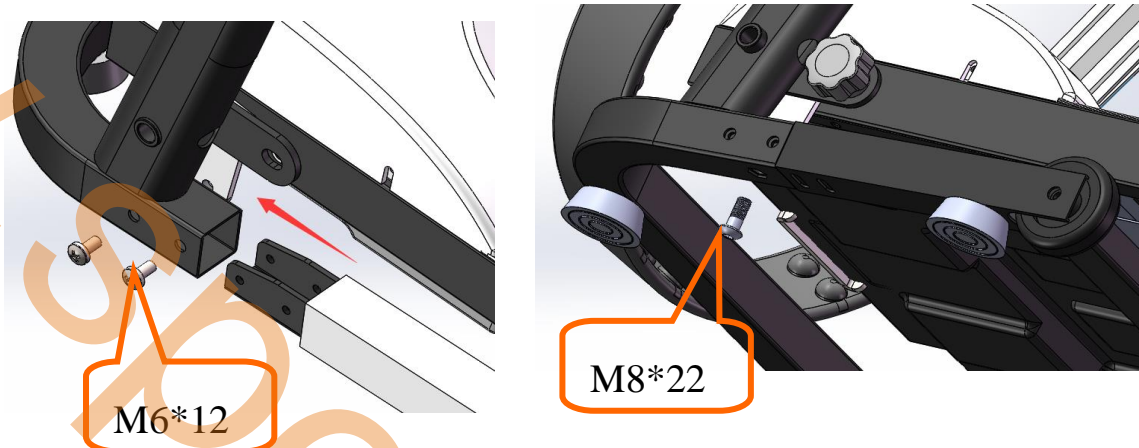

3. Tartsa a bal és jobb oldali oszlopokat, használja a 6# imbuszkulcsot és az M8\*25 csavart a konzolkeret oszlopokhoz való rögzítéséhez (a fenti ábra szerint minden csavart húzzon meg, és kérjük, ügyeljen arra, hogy a kábelt ne szorítsa be az oszlop).

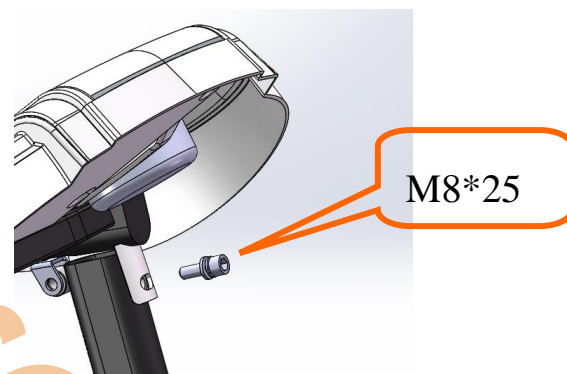

4. Használja a gombot a fő alap és az oszlopok rögzítéséhez (forgassa az óramutató járásával megegyező irányba, kérjük, vegye figyelembe a nyíl irányát). Az egyenetlen talaj problémát okozhat a gomb forgatásakor, kérjük, emelje fel kissé az oszlopot (ahogy az alábbi képen látható). Annak érdekében, hogy a gépet legközelebb könnyen össze lehessen hajtani, kérjük, ne forgassa túl a gombot, különben túl szoros lesz.



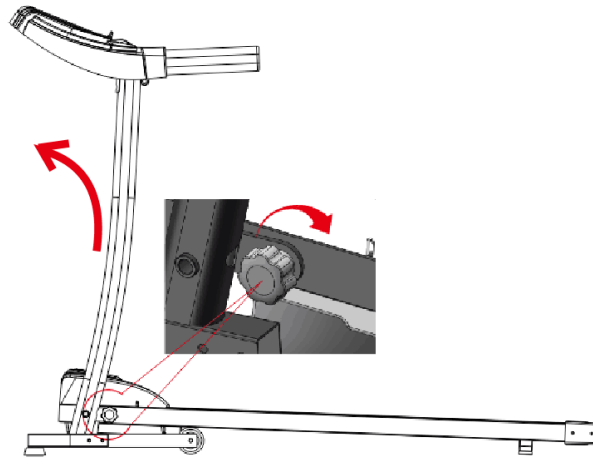

A fenti lépések az egyfunkciós a többfunkciós gépekre is vonatkoznak a fenti lépések elvégzése után kövesse az alábbi utasításokat:

5. Helyezze a biztonsági kulcsot a képen látható sárga területre, majd nyomja meg a start gombot a futópad elindításához (Megjegyzés: A futópad csak akkor indulhat el, ha a biztonsági kulcsot a konzolon lévő sárga területre helyezi).

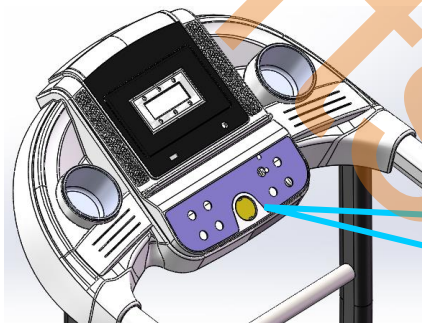

A biztonsági kulcs piros színű. A tartozékos táskában található.

**MEGJEGYZÉS:** Kérjük, győződjön meg arról, hogy az összeszerelés után minden csavar egyenletesen van rögzítve a követelményeknek megfelelően, és ellenőrizze, hogy nincs kimaradt rész, mielőtt áramhoz csatlakoztatná.

### **Összehajtási útmutató**

Ha a futópad nincs használatban, akkor emelje fel a futófelületet, és az alábbi képen látható módon a gombbal rögzítse a futófelületet és az alapot.

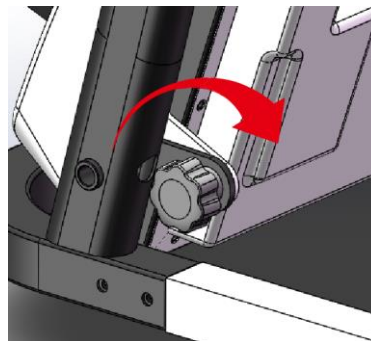
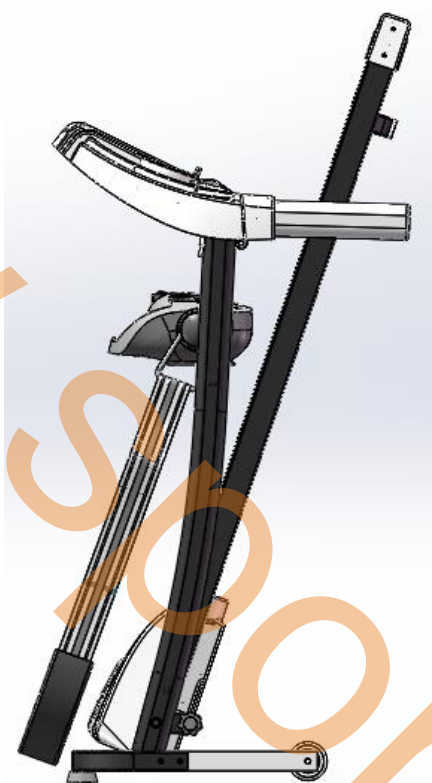

## 4. Használati útmutató

### Futópad használata

1. Dugja be megfelelően a hálózati csatlakozót, és nyomja meg a kapcsolót (piros színű) (1). Amikor a lámpa bekapcsol, hangjelzés hallatszik, majd a képernyő világít.



1

2. Kérjük, tartsa a biztonsági kulcsot a gyerekektől távol, amikor a futópad nincs használatban. Kérjük, a szilikonolajos palackot olyan helyre tegye, ahová a gyerekek nem férnek hozzá. Ha véletlenül szájba vagy szembe kerül, kérjük, vízzel mossa le, és azonnal forduljon orvoshoz.

### 3. Biztonsági kulcs használata

A futópad csak akkor indulhat el, ha a biztonsági kulcsot a konzol sárga területére helyezi. A balesetek elkerülése érdekében a futópad használatakor a biztonsági kulcsot a ruhákra kell akasztani. A biztonsági kulcsot tegye vissza, amikor befejezte a futópad használatát.

## Gombok használata

**Start up (Indítás): 3 másodperc visszaszámlálás után indul.**

**Programs (Programok): 3 fix program és 12 automatikus program.**

## Biztonsági kulcs funkciói

Húzza ki a biztonsági kulcsot, a képernyőn megjelenik az "E7". A futópad fokozatosan leáll, és egy riasztás hangja hallatszik. Tegye vissza a biztonsági kulcsot, az összes adat 2 másodperc alatt törlődik.

A futópad minden körülmények között leáll, amikor kihúzza a biztonsági kulcsot. A képernyőn azonnali információ jelenik meg. Tegye vissza a biztonsági kulcsot, a képernyő adatai visszatérnek a kezdeti felületre.

## Gomb funkciók



### 1. Start gomb, Stop gomb:

Ha a készülék be van kapcsolva, nyomja meg a start gombot, a képernyőn megjelenik az "1,0 km/h", és a futópad elindul. Stop gomb: amikor a futópad futó üzemmódban van, nyomja meg a stop gombot, minden adat törlődik, és a futópad fokozatosan teljesen leáll, és visszatér a kézi üzemmódba.



### 2. Program gomb

Készenléti üzemmódban a gomb megnyomásával a manuális üzemmódtól a P1-P12 automatikus programokig lehet váltani. A manuális üzemmód a rendszer alapértelmezett üzemmódja, és a manuális üzemmód alapértelmezett sebessége 1,0 Km/h, a legnagyobb sebesség 10 Km/h.



### 3. Mód gomb

Készenléti üzemmódban ezt a gombot megnyomva 3 különböző visszaszámlálás futási mód lehetőség közül választhat: idő visszaszámlálás futási mód, távolság visszaszámlálás futási mód és kalória visszaszámlálás futási mód.



### 4. Sebesség ± gomb

Ezekkel a gombokkal állíthatja be a futópad sebességét 0,1 km/nyomásra, a sebesség növeléséhez nyomja meg a "+" gombot, a sebesség csökkentéséhez pedig a "-" gombot.

## Kijelző funkciók

### 1. Sebesség kijelző.

Az aktuális futási sebesség értékének megjelenítése.

### 2. Idő kijelző

Kijelzi a kézi üzemmód idejét és a visszaszámlálási időt az automatikus üzemmódok és programok alatt.

### 3. Távolság kijelző

Összesített távolság megjelenítése kézi üzemmódban és programokban. A távolság visszaszámlálásának megjelenítése automatikus üzemmódban.

### 4. Kalória kijelző

Összesített kalória kijelzése manuális üzemmódban és programokban. A kalória visszaszámlálás megjelenítése automatikus üzemmódban.

### 5. Pulzusszám kijelző

A pulzusszám értéke megjelenik, amikor a jelet észleli.

## Automatikus programok

Minden program 10 szegmensre van osztva, és a program egyes szegmenseinek futási ideje egyenletesen oszlik el. Az alábbiakban 12 program időeloszlásának egy formáját mutatjuk be.

Idő Programok		Idő beállítása / 10 = egyes szegmens futási ideje									
		1	2	3	4	5	6	7	8	9	10
P1	SEBESSÉG	3	3	6	5	5	4	4	4	4	3
P2	SEBESSÉG	3	3	4	4	5	5	5	6	6	4
P3	SEBESSÉG	2	4	6	8	7	8	6	2	3	2
P4	SEBESSÉG	3	3	5	6	7	6	5	4	3	3
P5	SEBESSÉG	3	6	6	6	8	7	7	5	5	4
P6	SEBESSÉG	2	6	5	4	8	7	5	3	3	2
P7	SEBESSÉG	2	9	9	7	7	6	5	3	2	2
P8	SEBESSÉG	2	4	4	4	5	6	8	8	6	2
P9	SEBESSÉG	2	4	5	5	6	5	6	3	3	2
P10	SEBESSÉG	2	5	7	5	8	6	5	2	4	3
P11	SEBESSÉG	2	5	6	7	8	9	10	5	3	2
P12	SEBESSÉG	2	3	5	6	8	6	9	6	5	3

## 3 mód paramétereinek beállítása

A visszaszámlálás kezdeti beállítása 15 perc. A kalóriaszámláló kezdeti beállítása 50 kcal. A távolság visszaszámlálásának kezdeti beállítása 1,0 km. A ciklus sorrendje: idő, távolság és kalória.

## Hibakódok

Hibakód	Leírás	Megoldás
E1	Kommunikációs rendellenesség: a bekapcsoláskor az alsó vezérlő és a konzol közötti kapcsolat rendellenes.	Lehetséges ok: Ellenőrizze az egyes csatlakozókat a vezérlő és a konzol között, győződjön meg arról, hogy minden mag teljesen be van-e dugva. Ellenőrizze a csatlakozóvezetékét, cserélje ki, ha sérült.
E2	Nincs jel a motortól.	Lehetséges ok: Ellenőrizze, hogy a motor és a meghajtópanel közötti kábel jól van-e csatlakoztatva, vagy sem, ha nincs, csatlakoztassa jól. Ellenőrizze a motorkábelt, hogy nem sérült-e meg, vagy nincs-e égett szaga, ha igen, cserélje ki a motort.
E5	Túláramvédelem: Az alsó vezérlő 3 másodpercnél hosszabb ideig érzékeli, hogy az áram meghaladja a 6A-t.	Lehetséges ok: A túlterhelés túlzott áramhoz vezet, és a rendszer önvédelemre leáll, vagy a futópád valamelyik része beragadt, ami a motor leállítását okozza. Állítsa be a futópádot és indítsa újra. Ellenőrizze, hogy a motor működése közben túláramoltatás hangja vagy égett szaga van-e, ha igen, cserélje ki a motort; ellenőrizze, hogy a vezérlőnek van-e égett szaga, ha igen, cserélje ki a vezérlőt; ellenőrizze a tápfeszültséget, ha nem felel meg vagy a specifikációk alatt van, használja a megfelelő feszültséget a gép újbóli teszteléséhez.
E6	Túlfeszültség elleni védelem: a tápellátás feszültségének abnormális vagy a motor abnormális okozhatja az áramkör hibáját a motor meghajtása közben.	Lehetséges ok: Ellenőrizze, hogy a tápfeszültség 50% -kal alacsonyabb-e a normál feszültségénél ; használja a megfelelő feszültséget, és tesztelje újra a gépet; ellenőrizze, hogy az alsó vezérlőnek égett szaga van-e, ha igen, cserélje ki a vezérlőt; Ellenőrizze, hogy a motor és az alsó vezérlő közötti motorkábel jól csatlakozik-e, hogy ezek jól csatlakoznak.
E7	Nincs biztonsági kulcs	Helyezze a biztonsági kulcsot a megfelelő helyre.

## 5. Karbantartás

**Figyelmeztetés:** A termékek tisztítása vagy karbantartása előtt győződjön meg arról, hogy a futópád hálózati csatlakozója ki van húzva.

Tisztítás: Az átfogó tisztítás meghosszabbítja az elektromos futópád használati idejét.

Az alkatrészek tisztán tartása érdekében rendszeresen távolítsa el a port. Ügyeljen arra, hogy a

futószalagot a szabadon lévő rész mindkét oldalával tisztítsa meg, ami csökkenti a szennyeződések felhalmozódását. Ügyeljen arra, hogy tiszta sportcipőt viseljen, hogy elkerülje a szennyeződések futópadba és futószalagra való bejutását. A futószalagokat enyhén szappanos nedves ruhával kell tisztítani. Kérjük, figyeljen arra, hogy elkerülje az elektromos alkatrészek és a futószalag nedvesedését.

**Figyelmeztetés:** Győződjön meg róla, hogy a hálózati csatlakozó kihúzva, mielőtt elmozdítja a motorfedelelet, évente legalább egyszer tisztítsa meg a motort.

## **Futószíj speciális kenőanyag**

Ennek az elektromos futópadnak a futószalagját gyárilag megolajozták. A futószalag és a futópad közötti súrlódás nagy hatással van az elektromos futópad használati élettartamára és teljesítményére, ezért szükséges a kenőanyag rendszeres alkalmazása. Javasoljuk, hogy rendszeresen ellenőrizze a szalagot. Ha a szalag felülete sérült, kérjük, forduljon ügyfélszolgálati központunkhoz.

Javasoljuk, hogy a futószalag és a futópad között kenőanyagot használjon a következő ütemezéssel:

**Javasoljuk, hogy a futószíj és a futólemez között a következő ütemezéssel használjon kenőanyagot:**

- Könnyű felhasználó (heti 3 óránál kevesebb használat) havonta egyszer;
- Nehéz használat (heti 7 óránál több használat) fél havonta egyszer.

1. Az elektromos futópad jobb védelme és a gép élettartamának meghosszabbítása érdekében javasoljuk, hogy két óra folyamatos használat után kapcsolja ki a gépet, és hagyja pihenni 10 percig, mielőtt újra használná.

2. Ha a futópad szíja túl laza, akkor futás közben csúszási jelenségek lesznek; ha túl szoros, akkor csökkentheti a motor teljesítményét és megkeményítheti a görgő és a futószalag kopását. A futószalag két oldalát 50-75 mm-rel megemelheti, ha a feszesség megfelelő.

## **Futás beállított igazítással és feszességgel**

A futópad jobb használata és a futópad funkcióinak jobb működése érdekében a futószalagot a legjobb állapotba kell beállítani.

## **Futószíj beállítása**

Helyezze az elektromos futópadot sík talajra.

Az elektromos futópadot körülbelül 6-8km/h sebességgel futtassa.

Ha a futószíj közelebb van a jobb oldalhoz, forgassa el a jobb oldali beállítócsavart 1/2 fordulatot az óramutató járásával megegyező irányba, majd a bal oldali beállítócsavart 1/2 fordulatot az óramutató járásával ellentétes irányba. (B kép)

Ha a futószalag közelebb van a bal oldalhoz, forgassa el a bal oldali beállítócsavart 1/2 fordulatot az óramutató járásával megegyező irányba, majd a jobb oldali beállítócsavart 1/2 fordulatot az óramutató járásával ellentétes irányba. (A kép)



Ábra A

Ábra B

## Többszegélyes ékszíz feszességének beállítása

Ha hosszú ideig használja a futópado, a többszárnyú ékszíz a kopás miatt meglazul, akkor a biztonságos használat megkönnyítése érdekében megfelelő beállítást kell végezni.

Megjegyzés: A futás alkalmi szünet jelenségével, ami azt jelzi, hogy a futópado szíja vagy a Többszegélyes szíz egy kicsit laza, és további megerősítést kell végezni.

Annak megítélésének módja, hogy melyik rész laza: Távolítsa el a védőburkolat négy csavarját, a futópado 1 km/h sebességgel futtassa, majd álljon a futószalagra, fogja meg a kartámaszokat, és kissé tapossa a futószalagot (javasoljuk, hogy a futószalagot a felhasználó saját súlyával tapossa).

**A.** A pillanatnyi lépés nem tudja megállítani az övet, a feszesség megfelelő.

**B.** Ha a pillanatnyi lépése megállítja a futószalagot, de a többszegélyű öv és a korábbi görgő még mindig fut, az azt jelzi, hogy a futószalag laza, és a biztonságos használat elősegítése érdekében megfelelő beállításokat kell végezni.

**C.** Ha azt tapasztalja, hogy a pillanatnyi lépés hatására a futószalag és a többszegélyes szíz megáll, de a motor még mindig fut, az azt jelzi, hogy a többszegélyes szíz laza, és a biztonságos használat elősegítése érdekében megfelelő beállításokat kell végezni.

**2. lépés:** Egy csavarkulcs segítségével állítsa be a motor talpán lévő csavarokat az adott állapotnak megfelelően. Eközben óvatosan fordítsa meg a többszegélyes szíjat a motortengely és az első görgő között, ha túl laza, akkor 100% -kal megfordíthatja a többszegélyes szíjat; ha túl szoros, akkor a szíz megfordításának mértéke nagyon korlátozott. A beállítás után célszerű a többszegélyes szíjat 80%-kal megfordítani. Kérjük, állítsa be a többszegélyes szíz szorosságát olyan állapotba, hogy 80%-kal átfordítható legyen.

**3. lépés:** Végül rögzítse a motor alapját, és szerelje fel az elülső burkolatot.

### Szilikonolaj felrakása

1. lépés: Emelje meg kissé a futószíjat.

2. lépés: Nyissa ki a szilikonolajos flakont, nyomja a szilikonolajat a futószalag oldalaira, ahogy a következő képen látható:

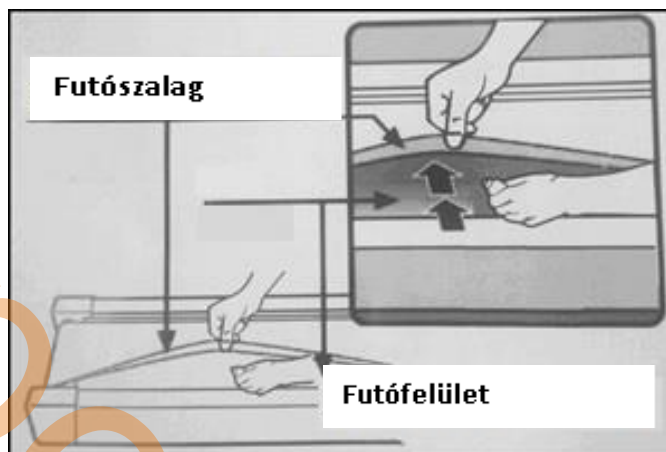

### Helyes olajozás

Havonta egy alkalommal ellenőrizzük a felületet, normál használat mellett általában 3-6 havonta szükséges az olajozás. Ilyenkor a szalag két oldalán kell bejuttatni néhány csepp kenőanyagot és lehetőség szerint szétoszlatni kissé.

**Fontos, amennyiben bármilyen új, nyikorgó, vagy egyéb hangot ad a gép ne olajozzák automatikusan, mert a túlzott olaj használattal kárt okozhatnak a gép többi elemében, és nem fog megoldódni a hibajelenség. Kérjük minden ilyen esetben forduljanak hozzánk!**

**Importőr: S-Sport International Kft;**

**7030 Paks, Tolnai út 2.;**

**[www.sportsarok.hu](http://www.sportsarok.hu)**